



Проектные решения для печника

Список материалов

Размеры общие и отдельных элементов

Чертежи

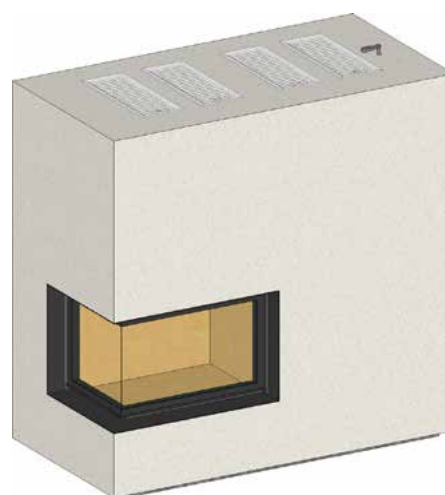

Конвекционная печь из печного шамота
Вольфсхойер с аккумуляционным блоком

АРКТОС ПЛЮС

Шамотная печь АРКТОС ПЛЮС

Проектное решение с аккумуляционным блоком

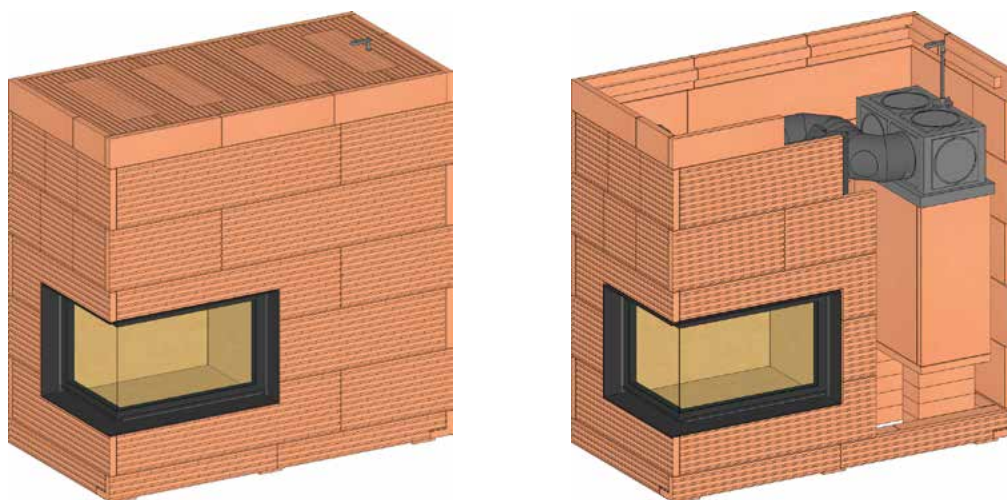

Номинальная тепловая мощность 1)	3 - 6 кВт
Мощность горения 2)	≈ 16 кВт
Отапливаемая площадь 3)	40 - 60 м ²
Количество дров в закладке 1)	≈ 5 кг
Вес без каминной топки	734 кг
Длительность аккумуляции тепла	≈ 6 ч

Распределение тепла	45 %	тепло излучения через фронтальную поверхность
	25 %	тепло излучения с внешней поверхности печи
	30 %	конвекция

1) в зависимости от каминной топки, 2) в зависимости от количества дров, 3) в зависимости от года постройки или санации здания
 Минимальные требования к дымовой трубе: H = 5 м, D = 180 мм

Возможная каминная топка:

Brunner Architektur-Eck 45/67/44

В данном проектном решении вы можете использовать подходящую каминную топку от производителя на ваш выбор. Проект рассчитан на угловой вырез для дверцы.

Пожалуйста, следуйте инструкции по монтажу, предоставляемой производителем каминной топки!

Изоляция

Обратите внимание на требования по толщине изоляции (пола, стен, перекрытия).

Отверстие для притока/циркуляции воздуха

Конструкция предусматривает подачу воздуха из помещения через щель в основании печи общей площадью 1200 кв. см (3 см х периметр печи). Отверстия для подачи в помещение нагретого воздуха выполняются в верхней части.

Вырез для дверцы каминной топки

Обратите внимание на рекомендации производителя каминной топки по особенностям исполнения проёма под дверцу. Вырез под дверцу должен быть больше её действительных размеров, как минимум на 5 мм, для компенсации различного термического расширения металла и шамота. Пространство между металлом и шамотом заполняется керамическим волокном.

Шамотная печь АРКТОС ПЛЮС

Проектное решение с аккумуляционным блоком

Материалы:



Артикул 50
Шамотная плита HVO+
400x200x30

1x



Артикул 2734
Угол с поверхностью под
штукатурку HVO+
750x100/100x30

6x

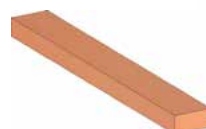

Артикул 3562
Шамотная плита HVO+
500x64x30

18x



Артикул 5126
Шамотная плита HVO+
с поверхностью под штукатурку
1000x250x30

26x

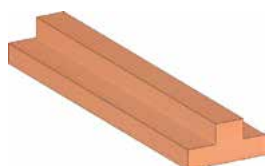

Артикул 4732
Опорный камень для внешней
оболочки HVO+
500x124x60

9x

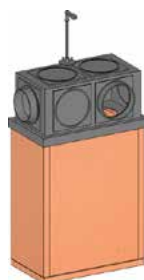

Артикул 2827
Комплект: аккумуляционный блок из
печного шамота (сечение каналов 18x18)
DINGO с универсальным модулем

1x

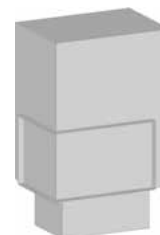

Каминная топка

1x

Смесь:



Артикул 2740
Универсальная печная смесь NM

1x

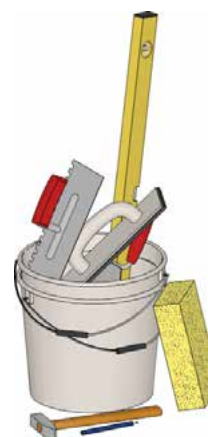

Документы:

Таблицу в формате Excel для составления калькуляции, а также изображения в формате CAD из программы Palette-CAD для печи ARCTOS PLUS Вы можете загрузить на нашей странице в интернете по ссылке: wolfshöhe.de/planungshilfen/

Шамотная печь АРКТОС ПЛЮС

Проектное решение с аккумуляционным блоком

Сборочный чертёж:

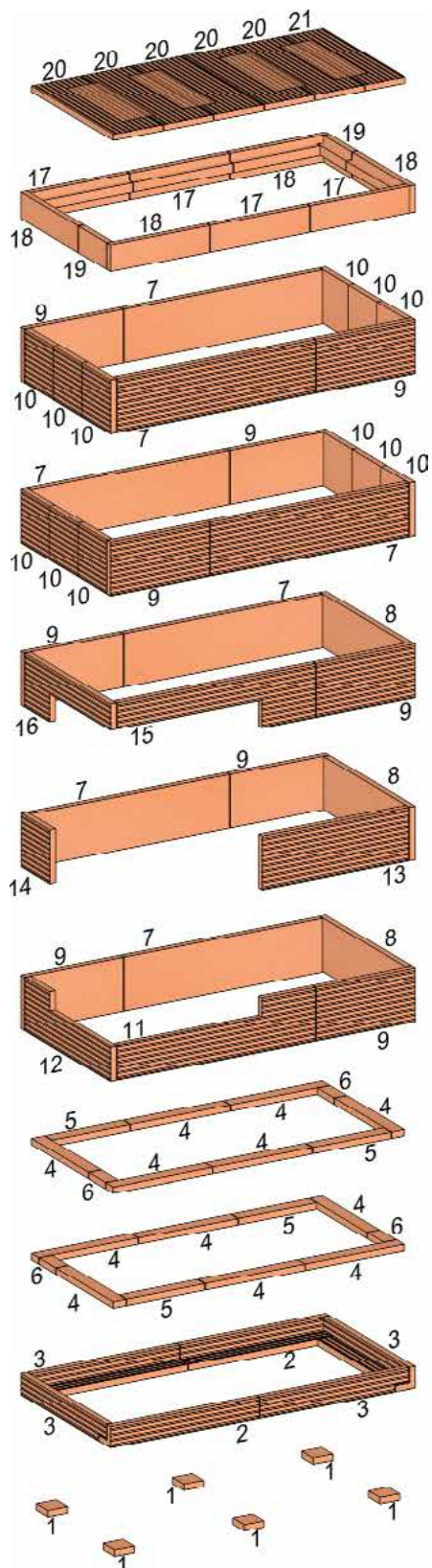

Шамотная печь АРКТОС ПЛЮС

Проектное решение с аккумуляционным блоком



Спецификация к сборочному чертежу:

№ позиции	Кол-во	Артикул	Размеры в мм			Вес единицы в кг	Примечания
			длина	ширина	высота		
1	6	50	100	100	30	0,6	
2	2	2734	750	100	100	6,8	
3	4	2734	750	100	100	6,4	с вырезом
4	12	3562	500	64	30	1,8	
5	4	3562	392	64	30	1,4	
6	4	3562	144	64	30	0,5	
7	7	5126	1000	250	30	13,8	
8	3	5126	750	250	30	10,4	
9	9	5126	500	250	30	6,9	
10	12	5126	250	250	30	3,5	
11	1	5126	1000	*	30	*	вырез под дверцу – в зависимости от каминной топки
12	1	5126	750	*	30	*	вырез под дверцу – в зависимости от каминной топки
13	1	5126	*	250	30	*	вырез под дверцу – в зависимости от каминной топки
14	1	5126	*	250	30	*	вырез под дверцу – в зависимости от каминной топки
15	1	5126	1000	*	30	*	вырез под дверцу – в зависимости от каминной топки
16	1	5126	750	*	30	*	вырез под дверцу – в зависимости от каминной топки
17	4	4732	500	124	60	4,8	
18	4	4732	500	124	60	4,7	с вырезом
19	2	4732	246	124	60	2,4	
20	5	5126	716	250	30	9,9	
21	1	5126	716	200	30	7,9	

Шамотная печь АРКТОС ПЛЮС

Проектное решение с аккумуляционным блоком

Основной материал:



Артикул 50
400x200x30

Размеры отдельных элементов:

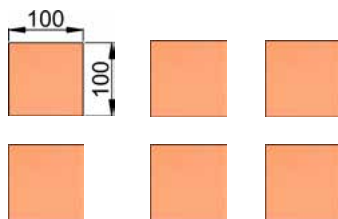

Позиция 1
6x



Остаток

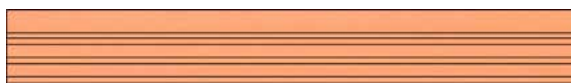

Артикул 2734
750x100/100x30 под штукатурку

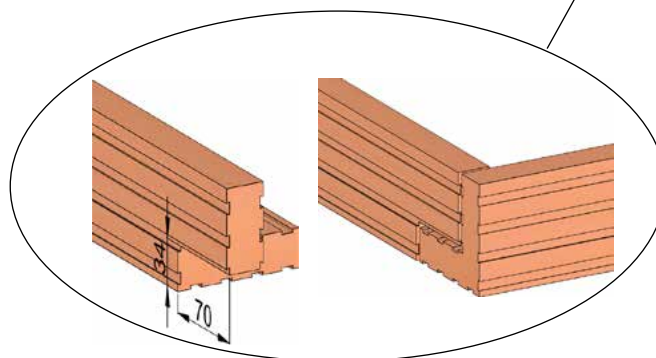
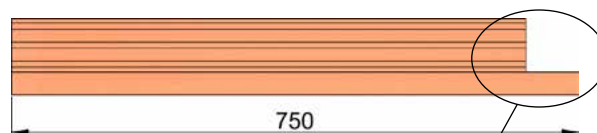

Позиция 3
4x

Шамотная печь АРКТОС ПЛЮС

Проектное решение с аккумуляционным блоком



Артикул 3562
500x64x30

Позиция 5

4x

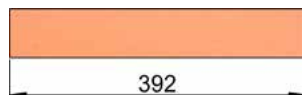

Остаток

Позиция 6

4x



Остаток



Остаток

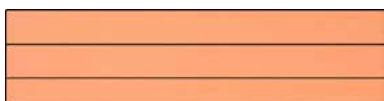

Артикул 4732
500x124x60

Позиция 18

4x

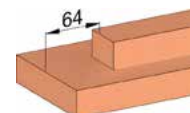
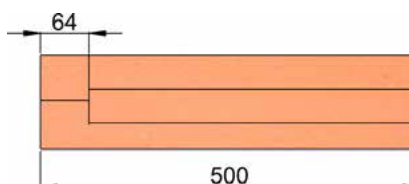

Позиция 19

2x



Остаток

Шамотная печь АРКТОС ПЛЮС

Проектное решение с аккумуляционным блоком

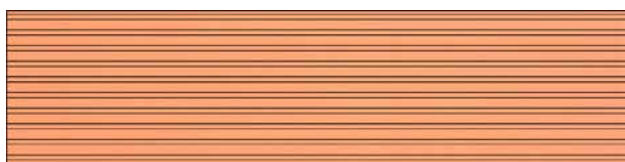

Артикул 5126
1000x250x30 под штукатурку

Позиция 8
3x

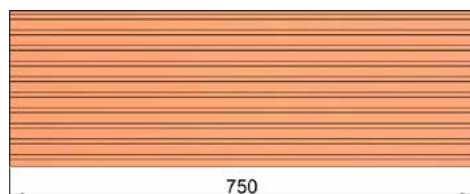

Позиция 10
3x

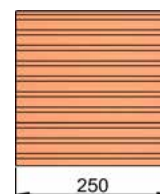

Позиция 9
8x

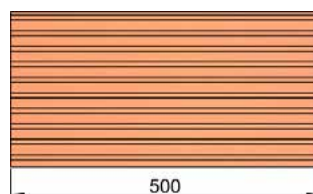
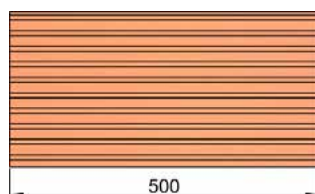

Позиция 9
1x

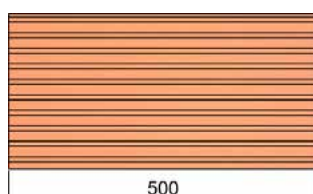

Позиция 10
2x

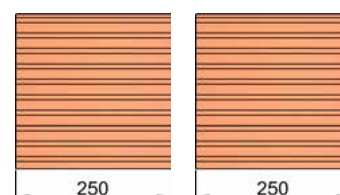

Шамотная печь АРКТОС ПЛЮС

Проектное решение с аккумуляционным блоком



Позиция 20
5x

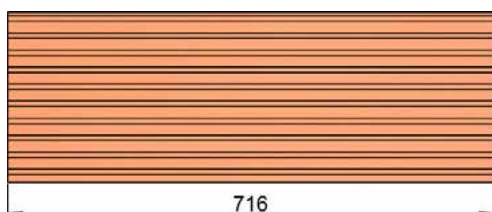

Позиция 10
5x

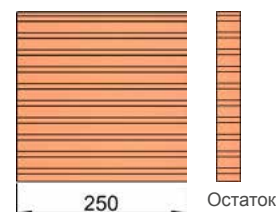

Позиция 21
1x

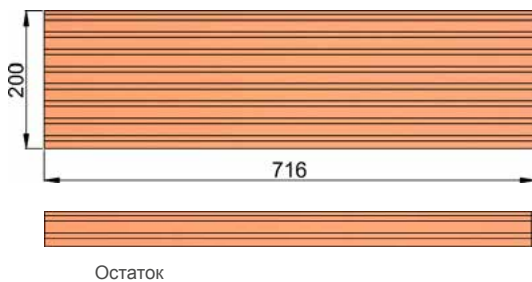

Позиция 10
1x

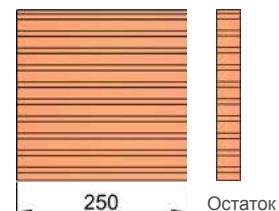

Позиция 10
1x

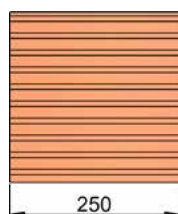

Позиция 16
1x

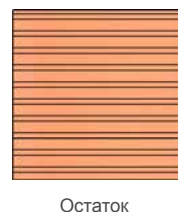
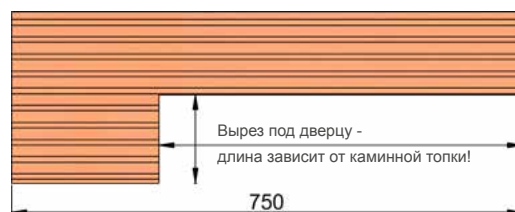

Позиция 12
1x



Шамотная печь АРКТОС ПЛЮС

Проектное решение с аккумуляционным блоком



Позиция 13
1x

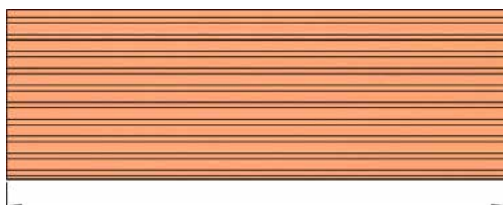

Вырез под дверцу -
длина зависит от каминной топки!

Позиция 14
1x

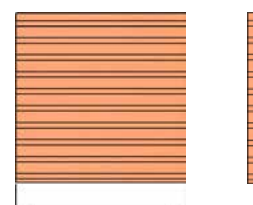

Вырез под дверцу -
длина зависит от
каминной топки!

Остаток

Позиция 15
1x



Позиция 11
1x

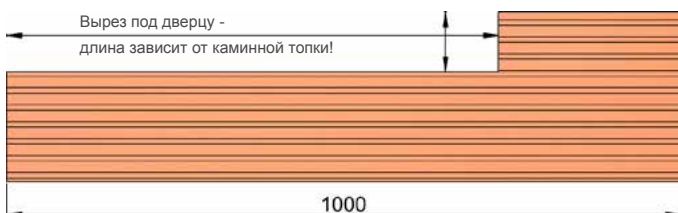

Шамотная печь АРКТОС ПЛЮС

Проектное решение с аккумуляционным блоком

Монтаж:

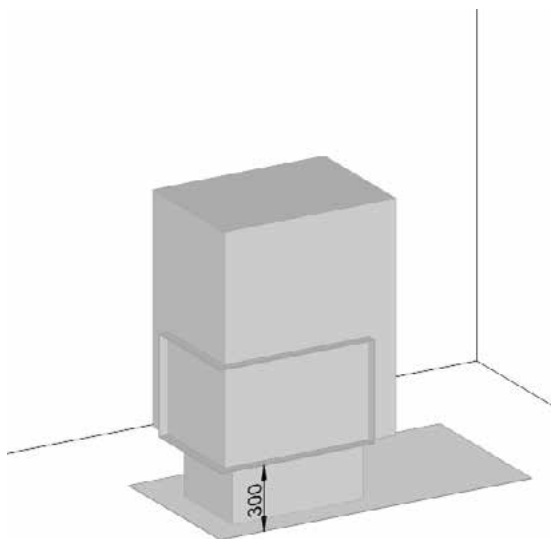
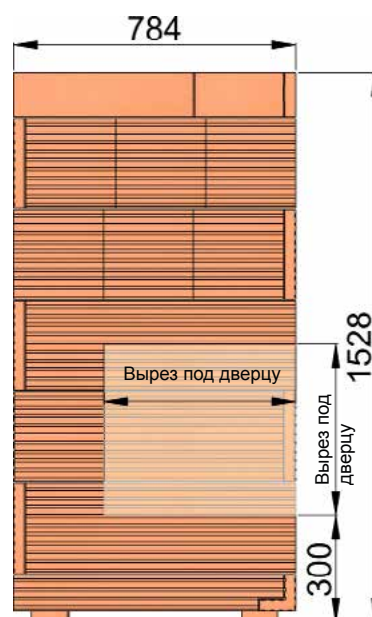
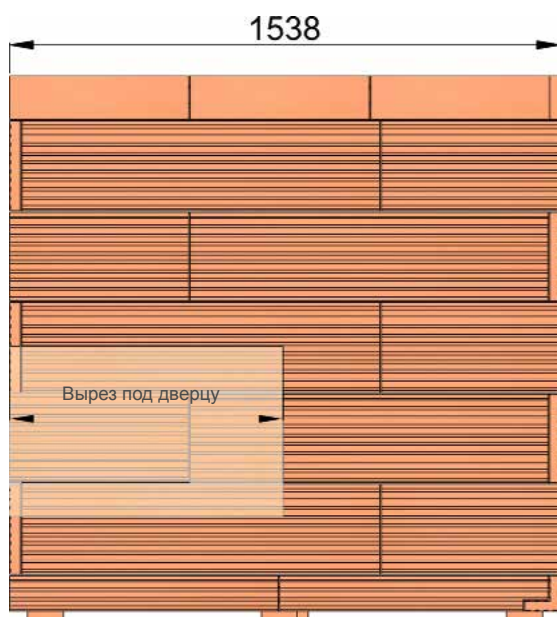

Выставить по уровню каминную топку на предварительно размеченную поверхность и задать высоту до нижней рамки дверцы (рекомендуется – 300 мм или индивидуально).

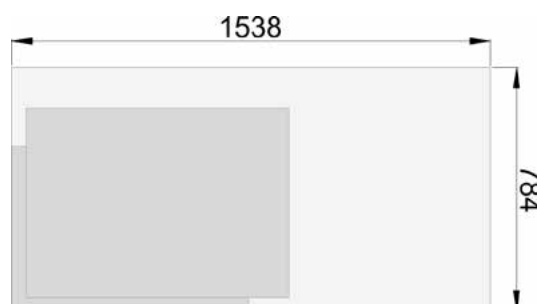

Шамотная печь АРКТОС ПЛЮС

Проектное решение с аккумуляционным блоком

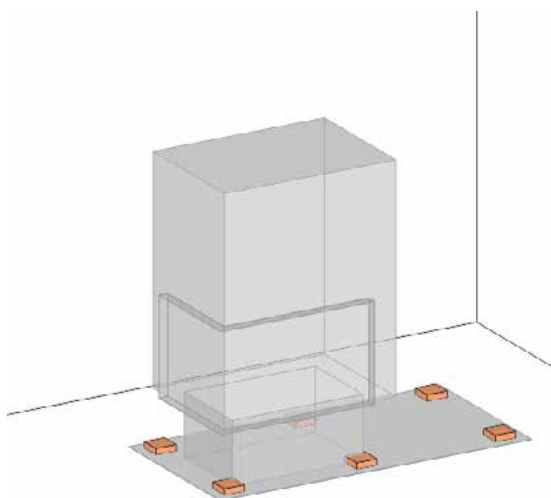

В соответствии с заданными размерами установить в основании элементы позиции 1. В случае попадания элемента позиции 1 на ножку каминной топки, выполнить по месту.

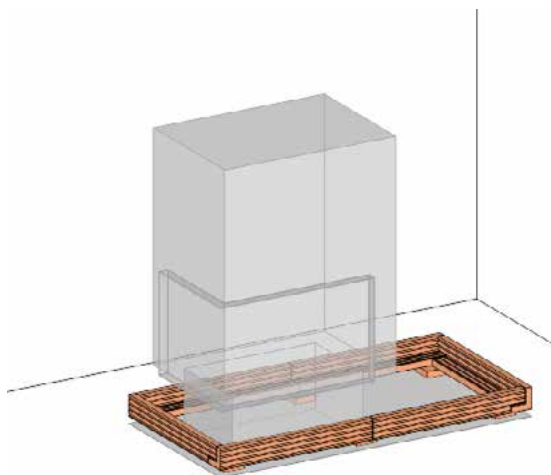
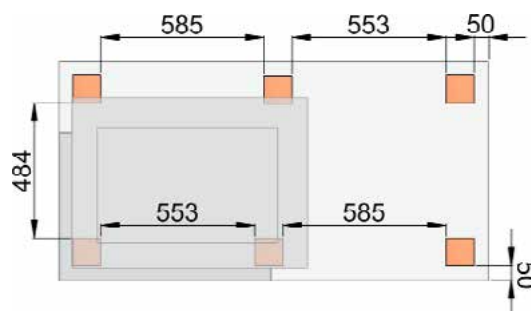

Позиции 2 и 3 установить на размеченное основание, соединить на смеси НМ друг с другом и с элементами позиции 1. В процессе монтажа для сохранения воздушного зазора толщиной 3 см рекомендуем использовать твёрдые материалы в качестве подпорки, которые после затвердевания смеси нужно удалить. Для монтажа внешней оболочки из печного шамота использовать универсальную печную смесь НМ.

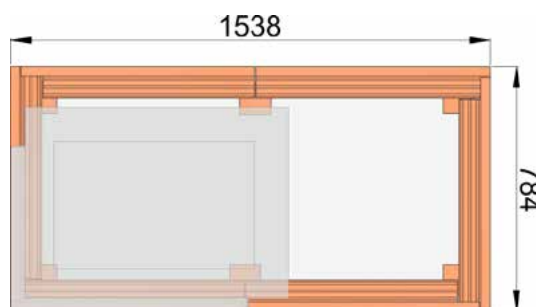

Шамотная печь АРКТОС ПЛЮС

Проектное решение с аккумуляционным блоком

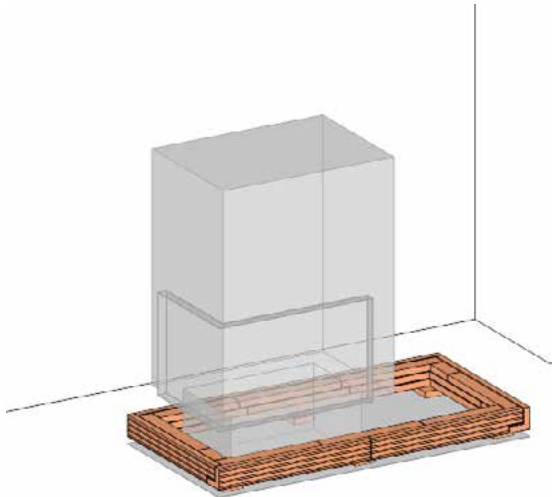

Выполнить два следующих ряда с использованием позиций 4, 5 и 6 с перевязкой на углах относительно позиций 2 и 3, соединив их при помощи смеси НМ.

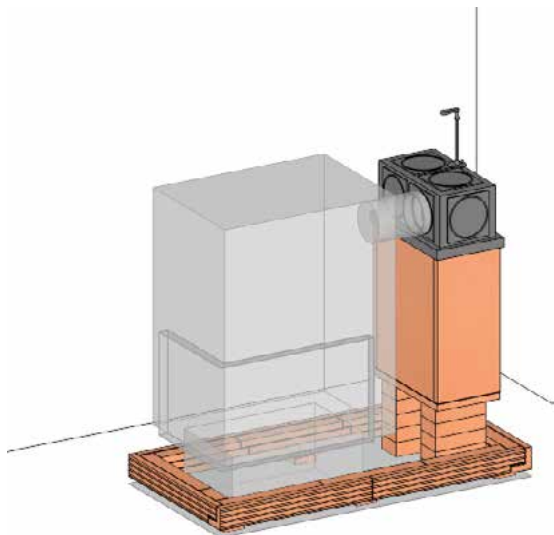
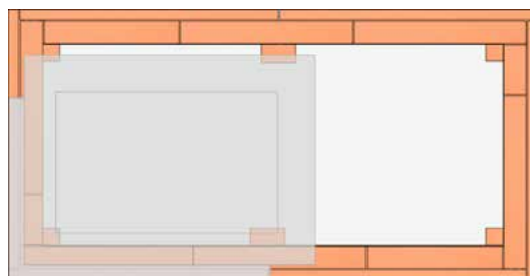

Монтаж аккумуляционного блока DINGO с универсальным модулем.

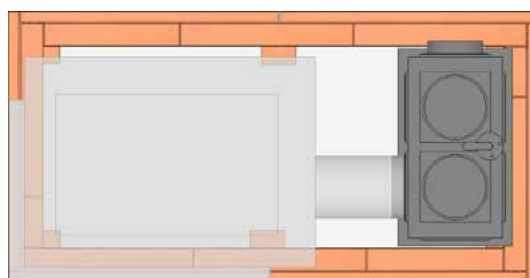

Обратите внимание на:

- монтажную инструкцию DINGO
- газоплотное исполнение внешней оболочки блока
- соответствие высоты подключения каминной топки и блока DINGO, а также аккумуляционного блока и дымовой трубы

Шамотная печь АРКТОС ПЛЮС

Проектное решение с аккумуляционным блоком

Инструкция по монтажу DINGO:

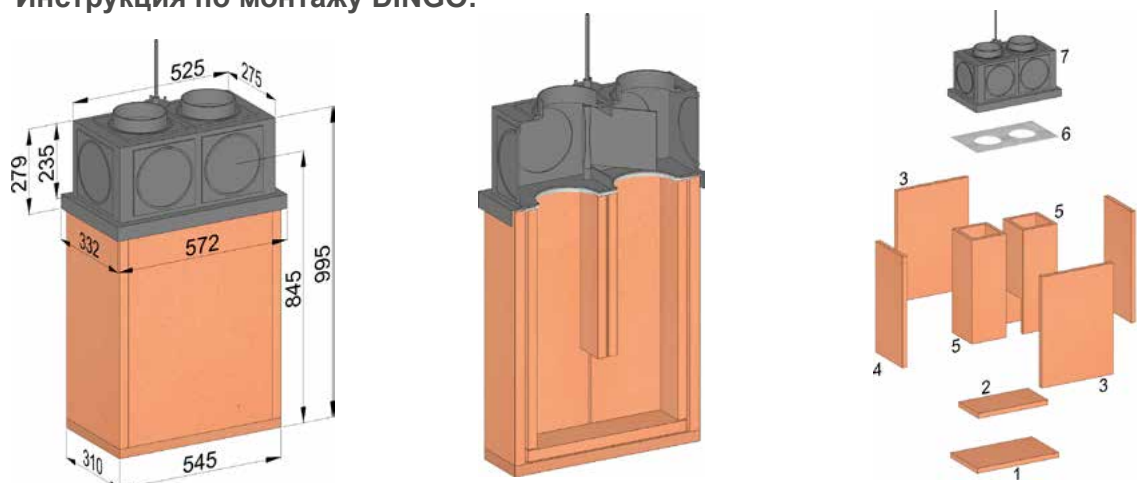

Элементы внутренней конструкции (поз. 2 и 5) монтируются с использованием смеси Универсал ХКМ.

Плиты внешней оболочки (поз. 1, 3 и 4) соединяются на быстросхватывающейся смеси Универсал ХМ (Universal HM) и не должны иметь никаких контактных точек с камнями для дымовых каналов.

При монтаже боковых стен важно, чтобы внутренние и внешние конструкции не были соединены друг с другом, например, посредством излишков смеси из швов. Наличие такого контакта может стать причиной повреждения внешней оболочки одним из элементов внутренней конструкции вследствие теплового удлинения последней, ведь она нагревается раньше и быстрее. Этого можно избежать, если использовать при монтаже кусок картона соответствующего размера (например, картона, который используется при транспортировке). Между строительными элементами из шамота и универсальным боксом из металла (позиция 7) укладывается неорганический волокнистый материал толщиной 13 мм (позиция 6), который входит в состав комплекта. Маты из волокнистого материала вырезают по размеру поверхности шамотной конструкции, так чтобы оставить сечение каналов свободным. Излишки обрезают и осторожно вырезают отверстия нужного размера. Волокнистый материал уплотняет конструкцию и служит для компенсации разного температурного удлинения металла и шамота. Универсальный аккумуляционный бокс устанавливается на керамическую конструкцию свободно, без смеси.

Кол-во	№ поз.	Обозначение	Длина (мм)	Ширина (мм)	Высота (мм)
1	7	Универсальный аккумуляционный бокс	572	332	494
1	6	Маты из неорганического волокна	610	320	13
2	5	Камень для дымовых каналов с вырезом	639	230	230
2	4	Шамотная плита для внешней оболочки	684	310	30
2	3	Шамотная плита для внешней оболочки	684	479	30
1	2	Шамотная плита основания	465	230	30
1	1	Шамотная плита для внешней оболочки	545	310	30
1		Смесь Универсал ХКМ (HKM), 5 кг			
1		Смесь Универсал ХМ (HM), 5 кг			

Технические данные универсального аккумуляционного бокса DINGO Вы можете также найти на нашей странице в интернете www.wolfshoehe.de

Шамотная печь АРКТОС ПЛЮС

Проектное решение с аккумуляционным блоком

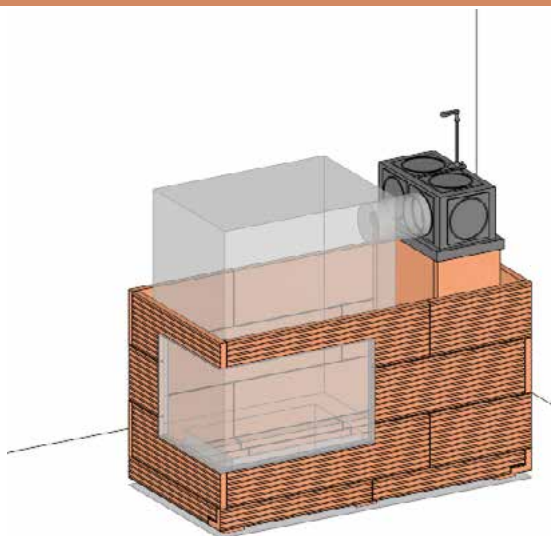

Продолжить монтаж внешней оболочки с помощью позиций 7, 8, 9 и 11 - 16. Обратите внимание на вырез для дверцы.

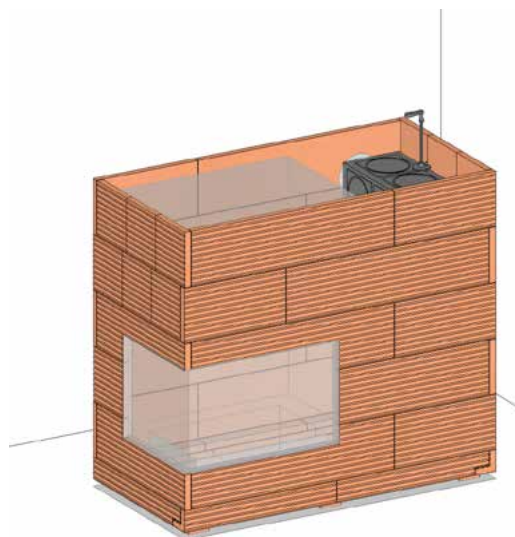
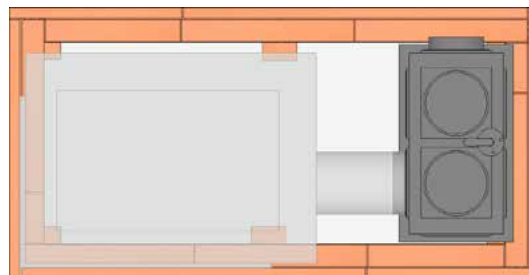

Выложить два ряда из позиций 7, 8, 9 и 10. При необходимости учитывайте отверстие для подключения дымовой трубы.

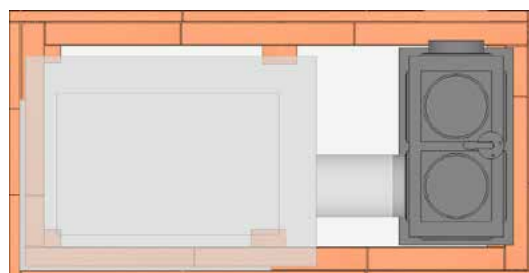

Шамотная печь АРКТОС ПЛЮС

Проектное решение с аккумуляционным блоком

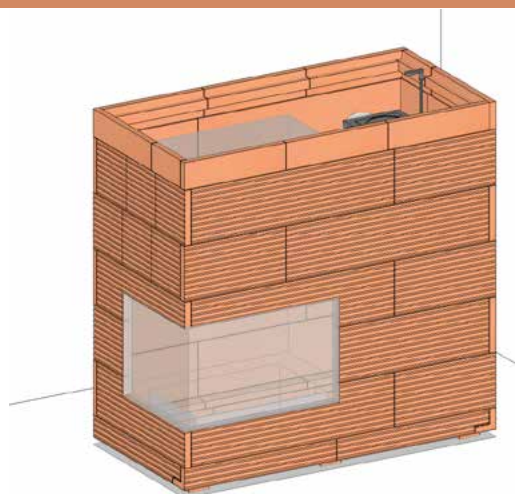

Установить опорные камни (позиции 17 – 19) на смеси НМ для последующего монтажа перекрытия

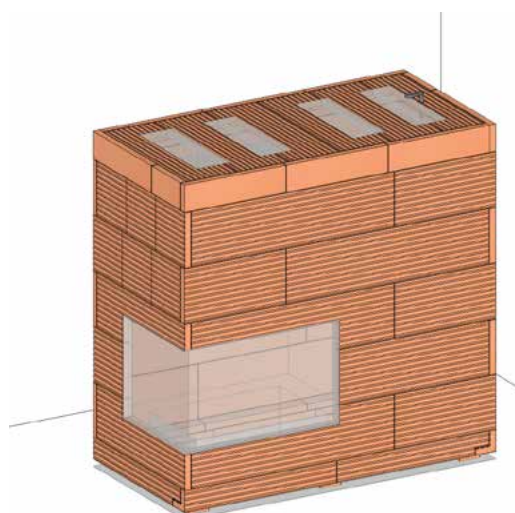
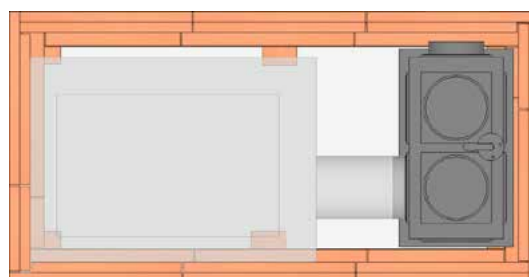

Завершить монтаж внешней оболочки при помощи плит (позиции 20 и 21). Обратите внимание на отверстия для движения воздуха (например, установите вентиляционные решетки заводского изготовления, или выполните отверстия соответствующего сечения в перекрытии по техническим данным производителя каминной топки).

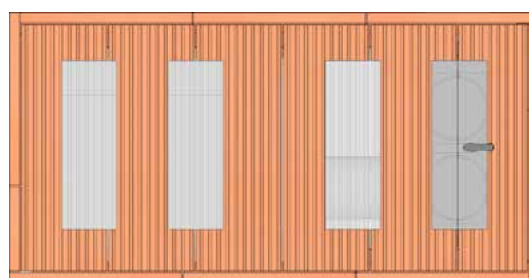

Техническая поддержка и консультации со стороны компании “Вольфсхойер Тонверке ГмбХ & Ко.КГ” подготовлены на основании наших знаний и оказываются при следующем условии: они служат для поддержки самостоятельных и ответственных пользователей и переработчиков продукции компании “Вольфсхойер Тонверке ГмбХ & Ко.КГ”.

“Проектные решения для печника” от компании Вольфсхойер предназначены для поддержки профессиональных самостоятельных печников и могут использоваться ими без ограничений. Для публикации и / или передачи “Проектных решений для печника” или файлов CAD из программы PALETTE-CAD третьим лицам необходимо разрешение Wolfshoeher Tonwerke GmbH & Co. KG.